



# 2012 KOMPAKT FAKTEN

Der Jahresbericht der Deutschen Sporthochschule Köln

---

*Haushalt und Gesamtmittel*

---

*Personal- und Studierendenzahlen*

---

*Auszeichnungen und Ehrungen*

---

---

## IMPRESSUM

---

### 2012 KOMPAKT FAKTEN

Anhang zum Jahresbericht  
der Deutschen Sporthochschule Köln

### HERAUSGEBER

Univ.-Prof. mult. Dr. Walter Tokarski  
Rektor der Deutschen Sporthochschule Köln

### REDAKTION

Deutsche Sporthochschule Köln  
Presse und Kommunikation

#### *Redaktionsleitung*

Sabine Maas

#### *Redaktion und CvD*

Julia Neuburg

Am Sportpark Müngersdorf 6 | 50933 Köln

Telefon: +49 (0)221 4982-3850

Fax: +49 (0)221 4982-8400

[presse@dshs-koeln.de](mailto:presse@dshs-koeln.de)

### GESTALTUNG

loewentreu visual concepts

#### *Konzept und Art Direction*

Dipl. Des. Nadine Wilms

Hochstadtstr. 33 | 50674 Köln

Telefon: +49 (0)221 471 58 728

Fax: +49 (0)221 471 58 729

[info@loewentreu.com](mailto:info@loewentreu.com)

---

Einnahmen

## Gesamtmittel 2012

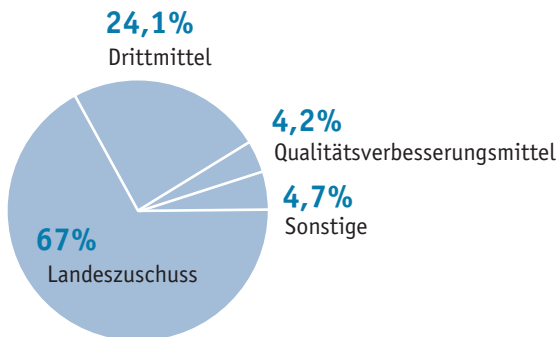

Prozentuale Zusammensetzung Gesamtmittel 2012

Gesamtmittel in Mio €

Haushaltsjahr	2012
Landeszuschuss	37,23
Drittmittel	13,42
Qualitätsverbesserungsmittel	2,32
Sonstige	2,62
<b>Gesamt</b>	<b>55,59</b>

Ausgaben

## Haushalt 2012

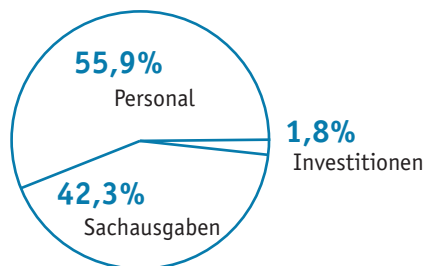

Prozentuale Zusammensetzung Ausgaben 2012

Haushalt in Mio €

Haushaltsjahr	2008	2009	2010	2011	2012
Investitionen	1,64	3,16	1,02	0,96	0,96
Sachausgaben	23,92	24,67	25,14	23,89	22,84
Personal	24,24	26,58	28,89	29,62	30,14
<b>Gesamt</b>	<b>49,8</b>	<b>54,41</b>	<b>55,05</b>	<b>54,47</b>	<b>53,94</b>

## Drittmittel 2010-2012

in €

Haushaltsjahr	2010	2011	2012
Bund & andere öffentl. Geldgeber	4.541.522	4.644.941	5.875.595
EU	58.272	231.439	365.305
DFG	196.537	202.452	370.045
Wirtschaft & Verbände	6.830.289	6.075.497	6.232.448
Stiftungen o.ä.	390.649	510.745	575.629
<b>Gesamt</b>	<b>12.017.269</b>	<b>11.665.073</b>	<b>13.419.022</b>

Prozentuale Zusammensetzung  
Drittmittel 2012

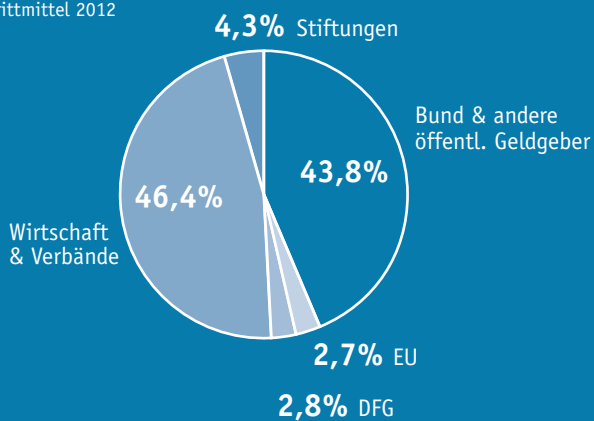

## Personalstellen 2012 in VZÄ

Professoren/innen	30	Wissenschaftliches Personal insgesamt (lehr- und forschungsintensiv)	319
Juniorprofessoren/innen	5	Nichtwissenschaftliches Personal (Beamte und Tarifbeschäftigte)	271
Auszubildende	7	Lehrbeauftragte WS 12/13 (Köpfe)	151
Studentische und wissenschaftliche Hilfskräfte (Köpfe)	261	<b>Gesamt</b>	<b>1002</b>

# Entwicklung der Studierendenzahlen

## Entwicklung Diplomstudierende

WS 11/12

# 717

Im WS 11/12 läuft der Diplom-Studiengang Sportwissenschaft aus. Insgesamt erlangen zum letztmöglichen Termin 717 AbsolventInnen ihr Diplom.

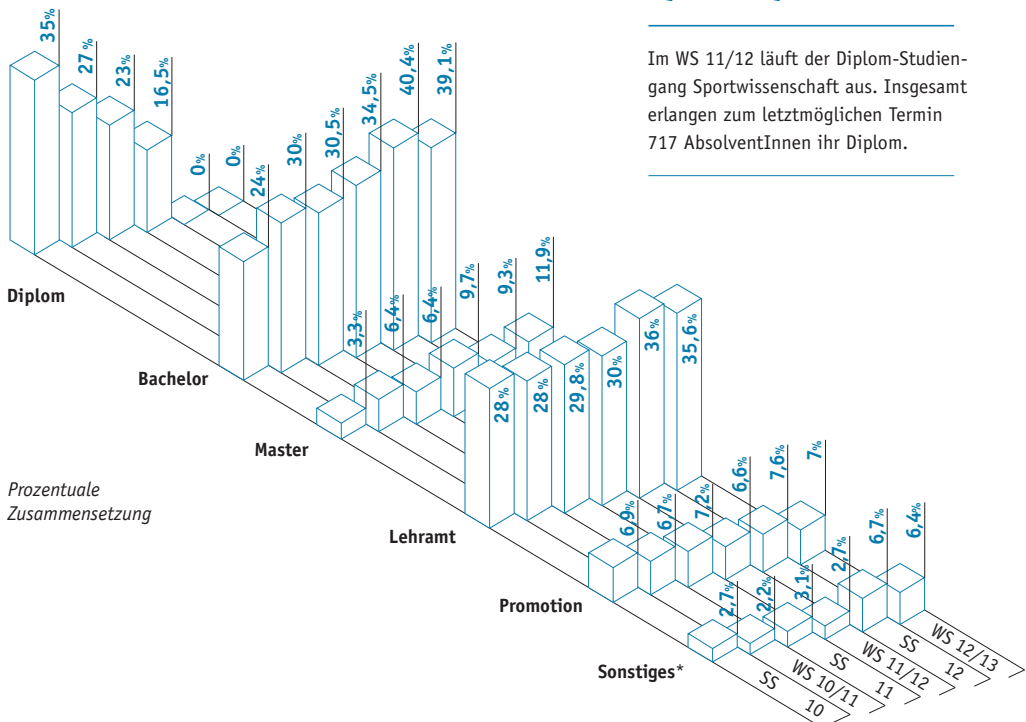

Studierende in den Studiengängen

	SS 10	WS 10/11	SS 11	WS 11/12	SS 12	WS 12/13
Diplom	1800	1473	1152	859	0	0
Bachelor	1253	1613	1541	1813	1900	1999
Master	171	350	324	513	439	609
Lehramt	1442	1534	1499	1587	1689	1817
Promotion	353	365	361	349	355	360
Sonstiges*	140	118	157	144	316	178
<b>Gesamt</b>	<b>5159</b>	<b>5453</b>	<b>5034</b>	<b>5265</b>	<b>4699</b>	<b>5110</b>

\* Weiterbildungsmaster, Programmstudierende, GasthörerInnen, Deutschkurse

Entwicklung Bachelor- und Masterstudierende

SS 10 WS 12/13

27 % **51%**

Mehr als die Hälfte aller Studierenden der Deutschen Sporthochschule Köln studiert ein Bachelor- oder Masterprogramm.

Verteilung weibliche und männliche Studierende

SS 2012 WS 12/13

männlich

**64,3 %** **63,8 %**  
3020 3261

weiblich

**35,7 %** **36,2 %**  
1679 1849

Prozentuale Zusammensetzung der Studierendenzahlen WS 12/13

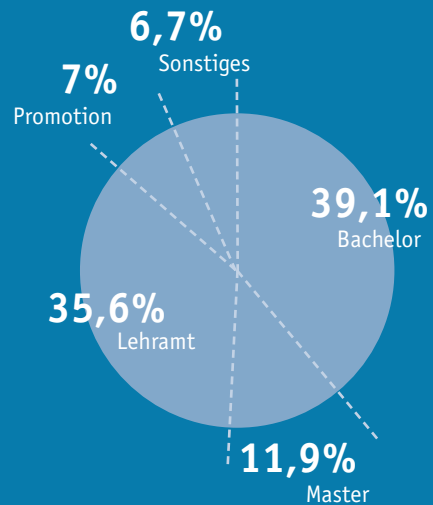

SS 2005 bis WS 2012

Entwicklung der Studienanfänger



SS 05	WS 05/06	SS 06	WS 06/07	SS 07	WS 07/08	SS 08	WS 08/09
425	609	385	499	301	582	133	737
SS 09	WS 09/10	SS 10	WS 10/11	SS 11	WS 11/12	SS 12	WS 12/13
157	894	148	977	154	923	373	<b>885</b>

Studienanfänger WS 12/13

**885**

## Verteilung der Studierenden auf Bachelorstudiengänge

- B.A. Sportmanagement und Sportkommunikation
- B.A. Sport, Gesundheit und Prävention
- B.Sc. Sport und Leistung
- B.A. Sport, Erlebnis und Bewegung
- B.A. Sportjournalismus

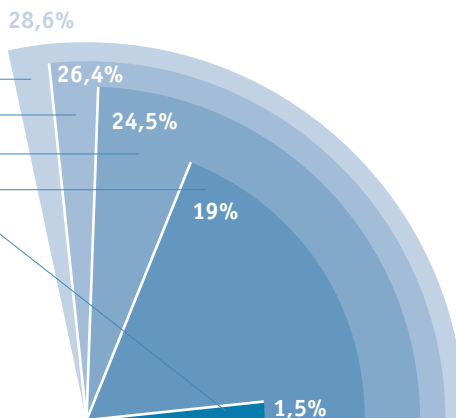

Studierende in den Bachelor-Studiengängen WS 11/12 (absolut)

B.A. Sportmanagement und Sportkommunikation	572
B.A. Sport, Gesundheit und Prävention	528
B.Sc. Sport und Leistung	489
B.A. Sport, Erlebnis und Bewegung	379
B.A. Sportjournalismus	31

Prozentuale Zusammensetzung

## Studiengänge

### AbsolventInnen 2012

SS 2012 / WS 2012/13

	SS 2012	WS 2012/13
Bachelor	221	93
Master	48	67
Lehramt <sup>1</sup>	72	81
Habilitation	2*	*(Gesamtzahl 2012)
Promotion	40*	*(Gesamtzahl 2012)

#### PromotionsabsolventInnen 2012

männlich	weiblich
<b>23</b>	<b>17</b>

Gesamtzahl **40**

<sup>1</sup> Studienleistungen und fachpraktische Prüfungen im Fach Sport für das Lehramt

Studieren weltweit

## Internationale Studierende

	SS 2010	WS 2010/11	SS 2011	WS 2011/12	SS 2012	WS 2012/13
Deutsch	4701	5030	4661	4886	4343	4775
International	364	348	373	377	356	335

### Internationale Studierende Herkunftsländer

*Kontinente*

Europa	204
Asien	111
Amerika	23
Afrika	13
Australien	5

*Sportstudium international*

# 356

*Studierende aus aller Welt SS 2012*

Entwicklung seit 2008

### Zulassungszahl Promotionsstudium

	2008	2009	2010	2011	2012
Studierende	51	80	66	67	53

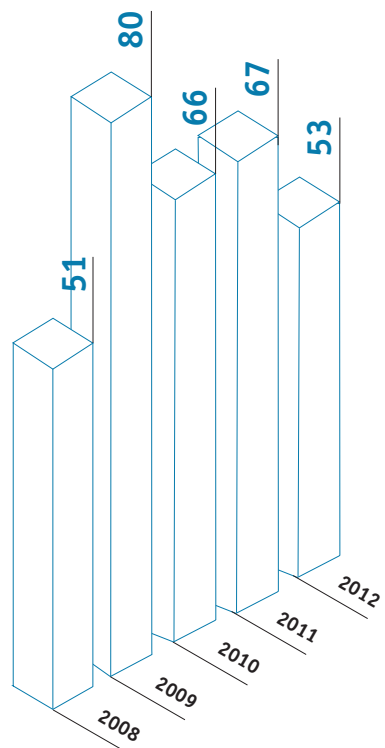



Sonstige Zahlen

## Bibliothek, InfoPoint & Ambulanz

Fakten ZBS

### Zentralbibliothek

Ausleihen insgesamt	203.643
Öffnungstage im Jahr	295
Öffnungsstunden pro Woche	73
Gesamtbestand der Medien	415.952
Zeitschriftenabonnements	1.452

Beratungskontakte

### Studienberatung

# 10.607

Gesamtzahl 2012 von Kontakten  
der Studienberatung (inkl. Schnittstellen)  
zu Studierenden und Studieninteressierten

Besucheranzahl

### InfoPoint

# 31.132

Ambulanz

### Untersuchungen 2012

	SS 2012	WS 2012/13
<i>Unfälle</i>		
Männer	230	222
Frauen	86	140
Gesamt	316	362

*Erstsemesteruntersuchungen*

Gesamt	83	140
--------	----	-----

Anzahl

### Gripeschutzimpfungen

# 43

### Auszeichnungen und Ehrungen

---

#### **Wissenschaftspreis des DOSB**

PD Dr. Stefan Schneider (Institut für Bewegungs- und Neurowissenschaft) erhält für seine Habilitationsarbeit mit dem Titel „Exercise, brain, cortical activity and mental health – Localization, classification and practical implications“ den Wissenschaftspreis des Deutschen Olympischen Sportbundes (DOSB). Das erste Mal seit fast 25 Jahren geht der Preis an einen Forscher der DSHS.

#### **Preisträger der SpoHo**

Die August-Bier-Plakette und jeweils 1.000 Euro erhalten Kristina Settner und Mark Schneider für ihre Diplomnote von 1,3. Mit dem DAAD-Preis, dotiert mit 1.000 Euro, wird Israel Villalpando für seine herausragenden akademischen und sozialen Leistungen gewürdigt. Toyota vergibt Preise an Dr. Simon Beuck (Institut für Biochemie) und Dr. Claudia Behrens (Institut für Schulsport und Schulentwicklung). Sie erhalten jeweils 1.500 Euro für ihre Dissertationen. Geesche Heeren (Psychologisches Institut) und Maximilian Sanno (Institut für Biomechanik und Orthopädie) freuen sich über je 1.000 Euro für ihre Diplomarbeiten. Der GFF-Preis für Inszenierung und Bewegungskunst geht an die beiden Stücke „Der Panther“ und „Versteckte Emotionen“. Der mit 12.000 Euro dotierte DSHS-Lehrpreis verteilt sich auf fünf Preisträger bzw. Preisträgerteams: Prof. Dr. Ingo Froböse und Dr. Birgit Wallmann,

Dr. Karsten Köhler und Hans Braun, Christian von Sikorski, Dr. Thomas Abel mit Tanja Scheuer und Dr. Volker Anneken sowie Tillmann Bockhorst. Der ASTA würdigt das Engagement von Kathrin Petermann, Kathrin Geißler, Nicola Pietsch, Julia Beulertz und Daniel Henle.

#### **Laureus-Stiftungsvorstand**

Hochschulrektor Univ.-Prof. Dr. Walter Tokarski ist neues Mitglied im Vorstand der Laureus Sport for Good Stiftung.

#### **Auszeichnung für BEM**

Das Integrationsamt des Landschaftsverbandes Rheinland (LVR) prämiiert die Deutsche Sporthochschule für ihr Betriebliches Eingliederungsmanagement (BEM) mit 10.000 Euro. Das Konzept sieht verschiedene Optionen zur Wiederherstellung bzw. zum Erhalt der Gesundheit vor.

#### **SpoHo top im CHE-Ranking**

Im Leistungsvergleich mit anderen Hochschulen präsentiert sich die Deutsche Sporthochschule Köln mit einem überzeugenden Bild und erreicht in sechs Indikatoren der Dimension Forschung einen Spitzenplatz. Vor allem bei wissenschaftlichen Veröffentlichungen, Forschungsgeldern, Forschungsreputation und bei der Ausstattung der Sportstätten nimmt die SpoHo im CHE-Hochschulranking eine Topstellung ein.

**Zweimal ausgezeichnet**

Das Institut für Kreislaufforschung und Sportmedizin erhält beim 35. Wissenschaftlichen Kongress der deutschen Hochdruckliga gleich zwei Auszeichnungen: Doktorandin Anna Lena Bickenbach den „Young Investigators Award“ und Joachim Latsch einen Posterpreis.

**Europaplakette für Rektor**

„Für besondere Verdienste beim Aufbau europäischer Kooperationen und grenzüberschreitender Kontakte“ zeichnet die Europäische Akademie des Sports (eads) Hochschulrektor Univ.-Prof. Dr. Walter Tokarski mit der Europaplakette aus.

**Didaktische Kompetenz**

Als erster Lehrender der SpoHo erhält Dozent Mike Arndt das Zertifikat „Professionelle Lehrkompetenz für die Hochschule“ vom Netzwerk Hochschuldidaktik NRW.

**Engagement für Mädchen und Frauen im Sport**

Der NRW-Preis „Mädchen & Frauen im Sport“ geht an Sporthochschulmitarbeiterin Dr. Bettina Rulofs und Bachelorstudentin Jana Hasenberg. Rulofs engagiert sich im Arbeitskreis „Rote Karte gegen sexualisierte Gewalt im Sport“; Hasenberg widmet sich besonders der Jugendarbeit des Fußball-Clubs Silschede 1926 e.V.

**Memmert im Herausgeberkollegium**

Die institutionellen Herausgeber der Zeitschrift „Sportwissenschaft“ berufen Univ.-Prof. Dr. Daniel Memmert, Leiter des Instituts für Kognitions- und Sportspielforschung, in das Herausgeberkollegium.

**WADA-Berufungen**

Die Welt-Antidoping-Agentur WADA beruft Univ.-Prof. Dr. Christoph Breuer, Leiter des Instituts für Sportökonomie und Sportmanagement, für drei Jahre in das WADA Finance and Administration Committee. Zudem nimmt die WADA Univ.-Prof. Dr. Mario Thevis, Institut für Biochemie, in ihr Expertenteam für die „Prohibited List“ auf.

**ICA-Top Paper Award für Christian von Sikorski**

Der Mitarbeiter des Instituts für Kommunikations- und Medienforschung erhält von der International Communication Association (ICA) den Top 3 Student Paper Award. In einer experimentellen Studie untersuchte von Sikorski die Effekte unterschiedlicher Nachrichtenframes in der Sportberichterstattung auf die Informationsverarbeitung der Rezipienten/innen.

**Auszeichnung für Hochschulkanzler**

Für den Bereich des Sportrechts ernennt die Deutsche Sporthochschule Köln ihren Kanzler Dr. Johannes Horst zum Honorarprofessor.

**Zijlstra zum Institutsleiter berufen**

Wiebren Zijlstra ist neuer Univ.-Prof. und Institutsleiter des Instituts für Bewegungs- und Sportgerontologie an der Deutschen Sporthochschule Köln. Der Holländer war zuvor als Universitäts- und Hauptdozent an der Universität Groningen im Fachgebiet Bewegungswissenschaft tätig.

**Stiftungsprofessur**

Am Institut für Biomechanik und Orthopädie richtet die Sporthochschule eine Stiftungsprofessur für Klinische Forschung ein. Ziel ist, die Forschungsaktivitäten des Instituts im Feld der orthopädischen und klinischen Biomechanik auszuweiten.



Deutsche  
Sporthochschule Köln  
German Sport University Cologne